

СТАНДАРТНАЯ ЛЕСТНИЦА К-001

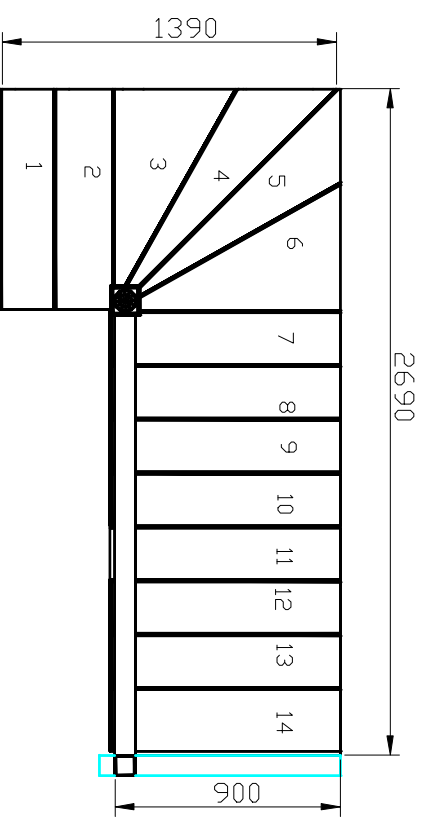
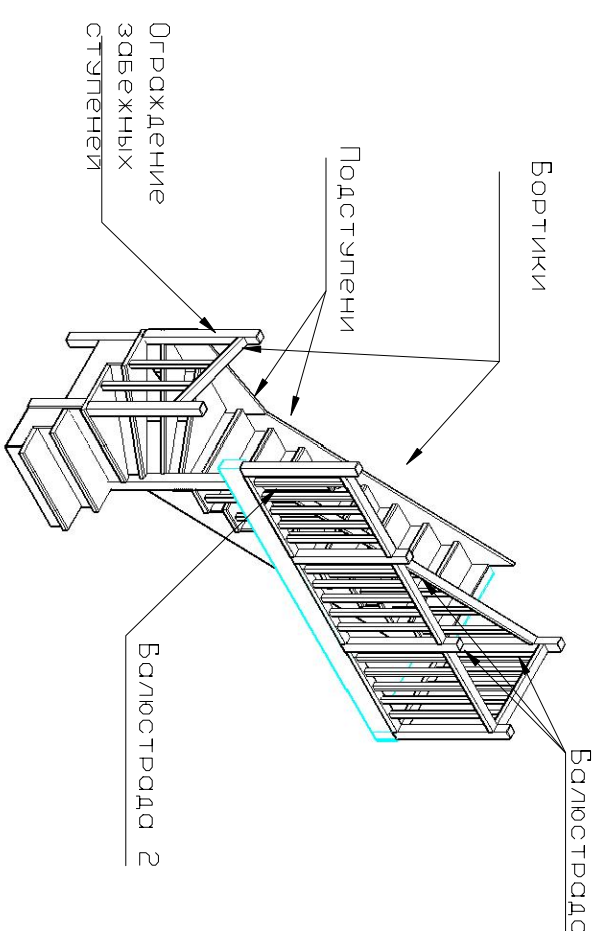
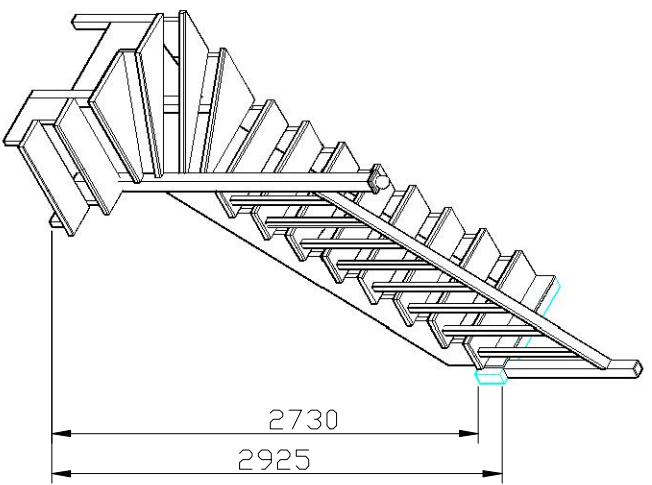

ПАРАМЕТРЫ ЛЕСТНИЦ:

- 1.Высота лестницы -2730 мм
- 2.Высота подьема от пола до пола -2925 мм
- 3.Высота ступени-195 мм
- 4.Ширина ступени-270 мм
- 5.Ширина марша -900 мм
- 6.Количество ступеней-14шт.
- 7.Габаритные размеры 2660x1340 мм
- 8.Минимальныи проем-2660x930 мм
- 9.Отделка-6-и цветов -п\у лак
- 10.Угол подьема -42
- 11.Количество упаковок-5 шт
- 12.Древесина и вес: дуб-240 кг
Береза-210 кг

Примечание: Бортики, подступени ограждения для забежных ступеней балюстрада не входят в базовую комплектацию (приобретается отдельно)

К-001 Правый
Варианты лестниц

14 ступеней (H=2730 мм)

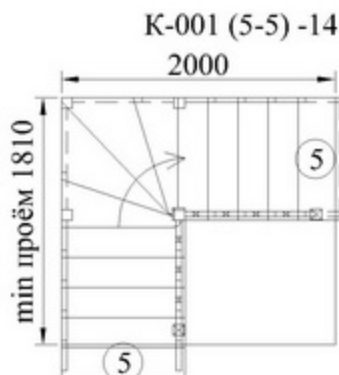
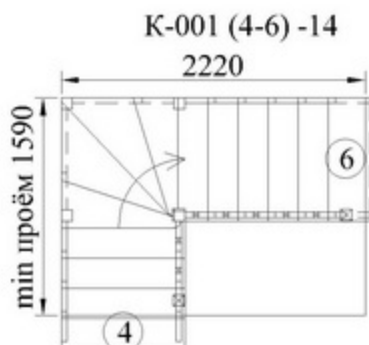
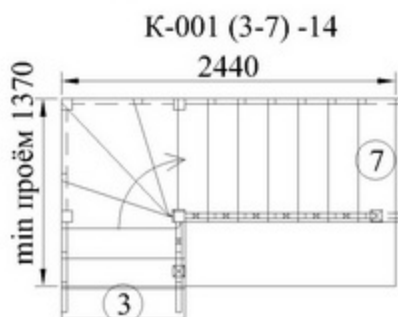
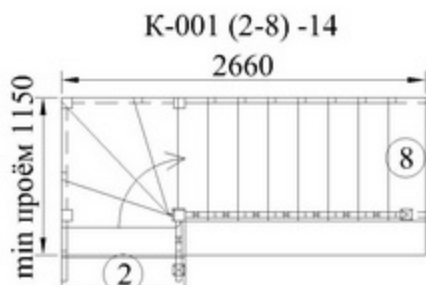
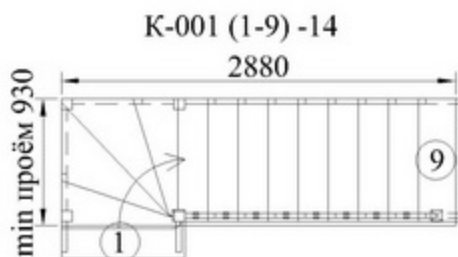

15 ступеней (H=2925 мм)

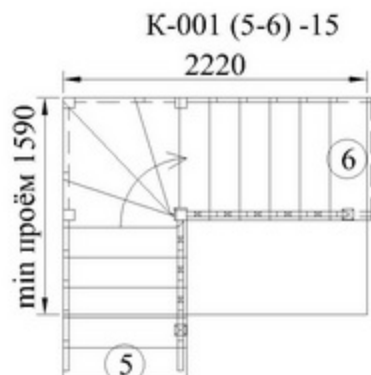
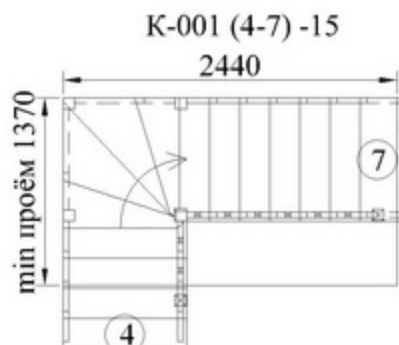
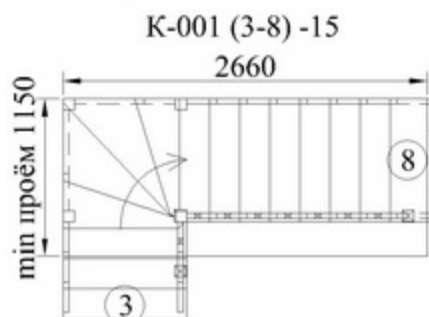
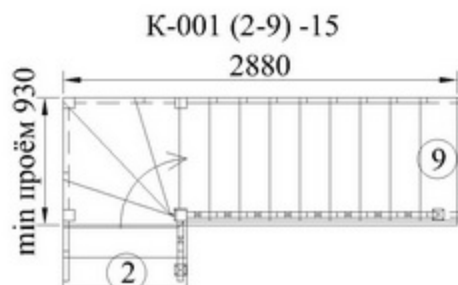
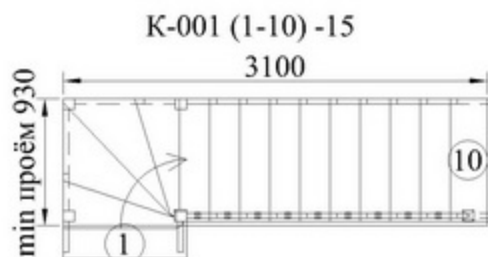

Min проём показан для плиты перекрытия толщиной 300 мм.

К-001 Левый

Варианты лестниц

15 ступеней (H=2925 мм)

14 ступеней (H=2730 мм)

К-001 (1-10) -15

К-001 (1-9) -14

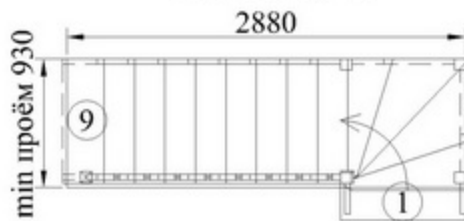
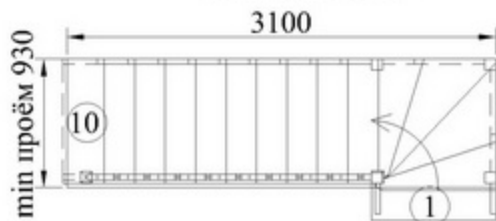

К-001 (2-9) -15

К-001 (2-8) -14

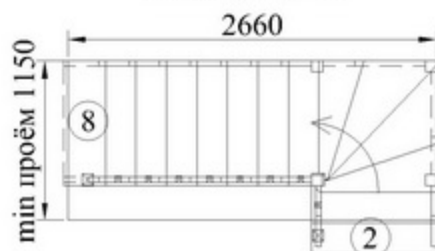
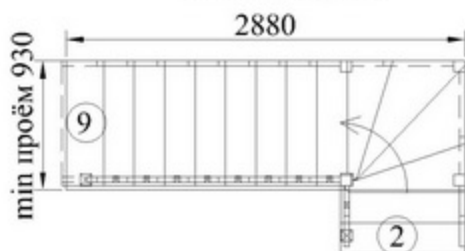

К-001 (3-8) -15

К-001 (3-7) -14

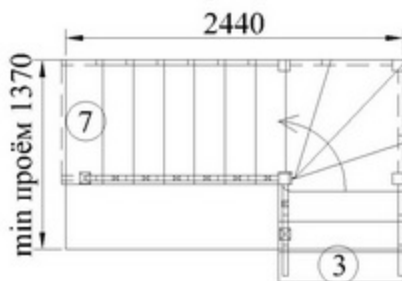
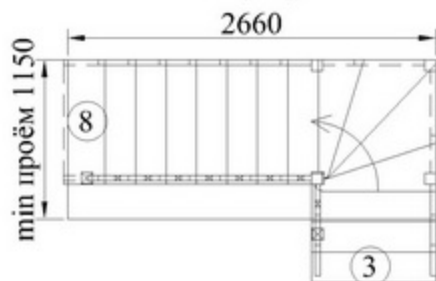

К-001 (4-7) -15

К-001 (4-6) -14

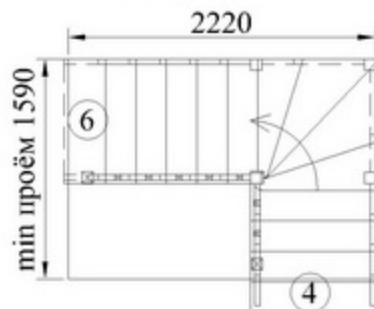
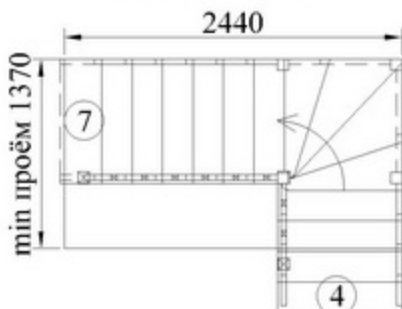

К-001 (5-6) -15

К-001 (5-5) -14

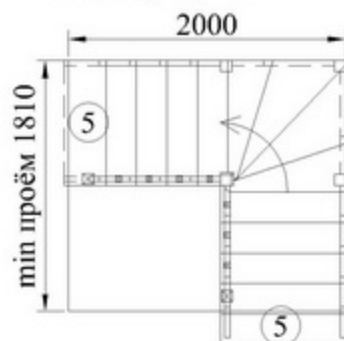
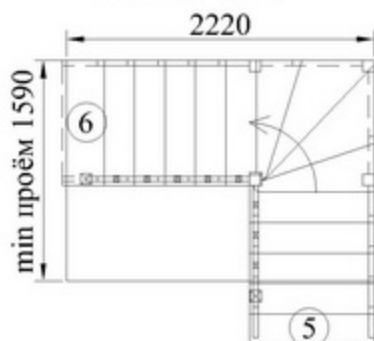

Min проём показан для плиты перекрытия толщиной 300 мм.