

## Стандартная лестница К-002

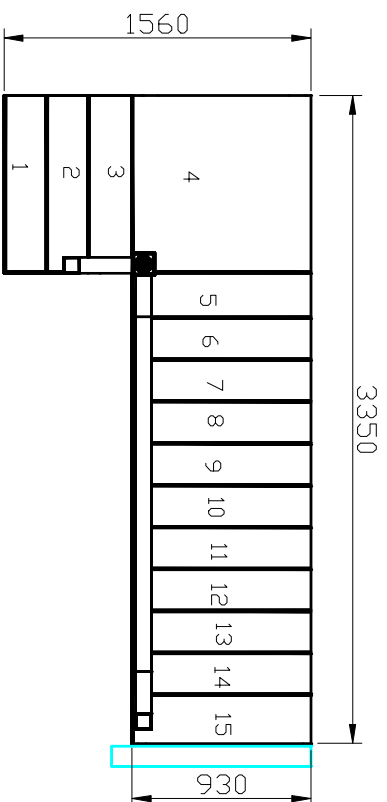
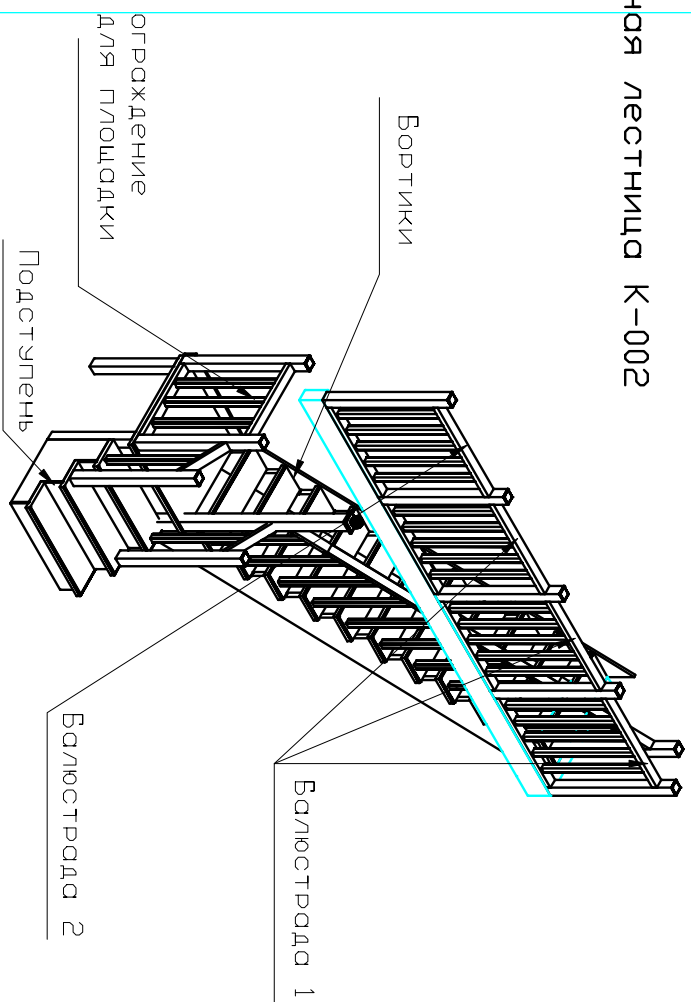
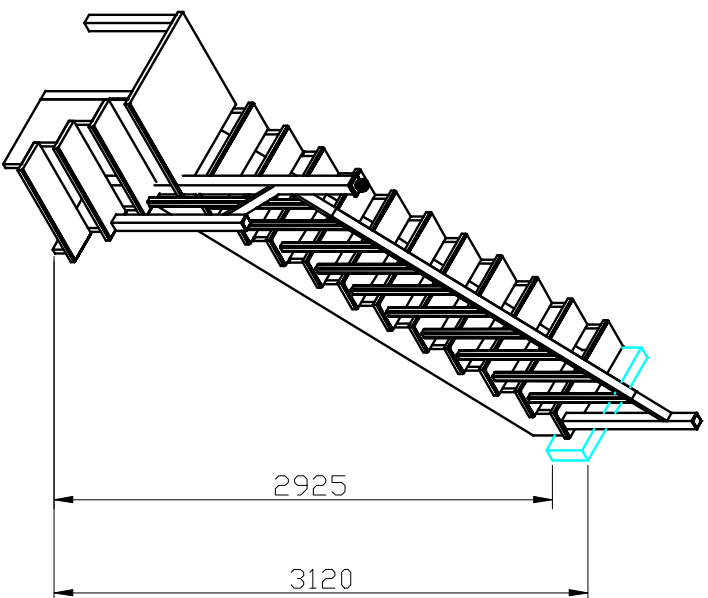

### ПАРАМЕТРЫ ЛЕСТНИЦ:

1. Высота лестницы - 2925 мм
2. Высота подьема от пола до пола - 3120мм
3. Высота ступени-195 мм
4. Ширина ступени-270 мм
5. Ширина марша - 900 мм
6. Количество ступеней-15шт.
7. Габаритные размеры 3320x1560 мм
8. Минимальный проем-3320x930 мм
9. Отделка-6-и цветов -л\у лак
10. Угол подьема -42
11. Количество упаковок-5 шт
12. Древесина и вес: дуб-280 кг  
Береза-250кг

Примечание: Бортики, подступени ограждения для площадки балястрады не входят в базовую комплектацию (приобретается отдельно)

# К-002 Левый Варианты лестниц

15 ступеней (H=2925 мм)

К-002 (1-13) -15

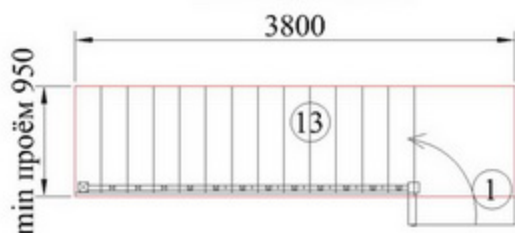

К-002 (5-9) -15

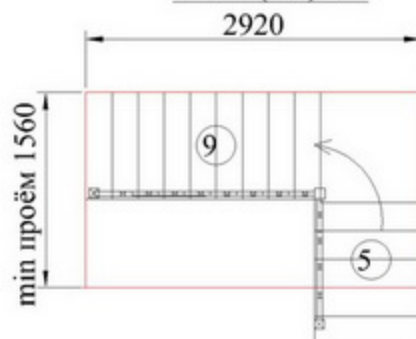

К-002 (2-12) -15

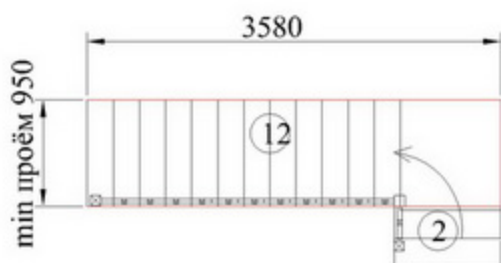

К-002 (6-8) -15

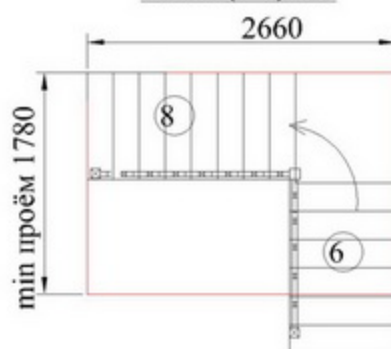

К-002 (3-11) -15

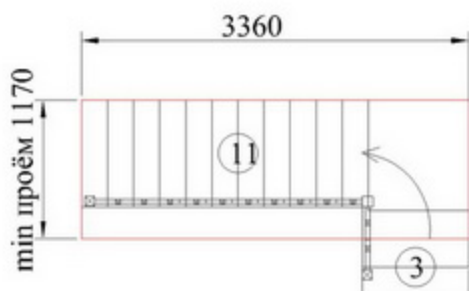

К-002 (7-7) -15

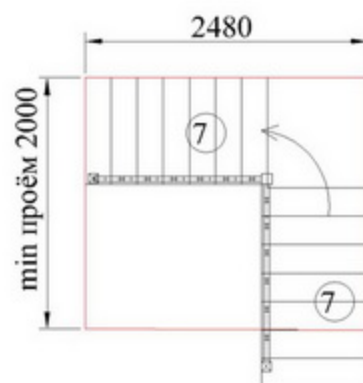

К-002 (4-10) -15

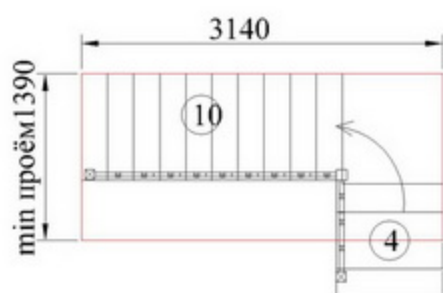

Min проём показан для плиты перекрытия толщиной 300 мм.

# К-002 Правый Варианты лестниц

15 ступеней (H=2925 мм)

К-002 (1-13) -15

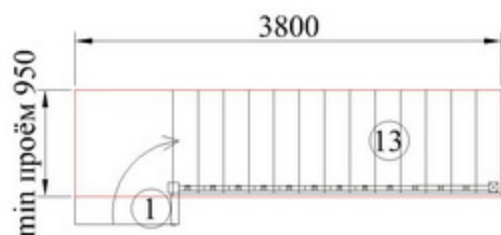

К-002 (2-12) -15

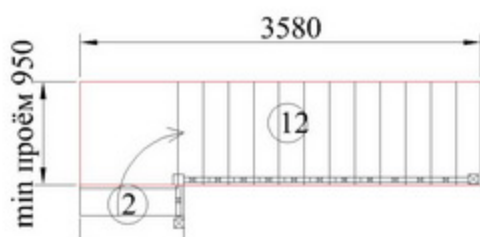

К-002 (3-11) -15

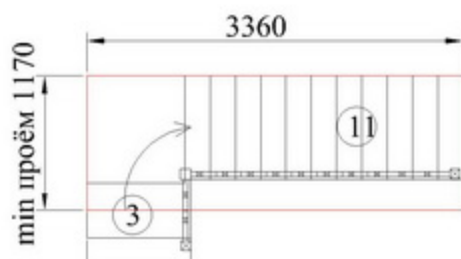

К-002 (4-10) -15

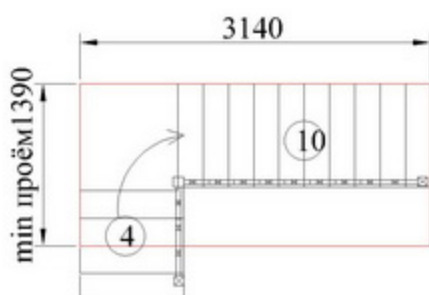

К-002 (5-9) -15

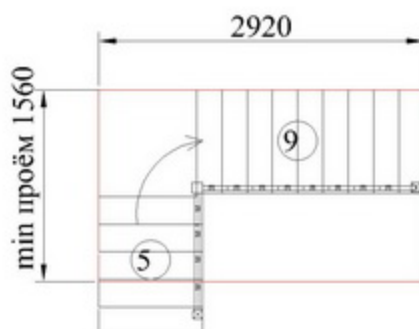

К-002 (6-8) -15

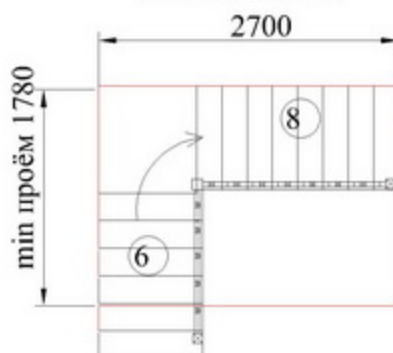

К-002 (7-7) -15

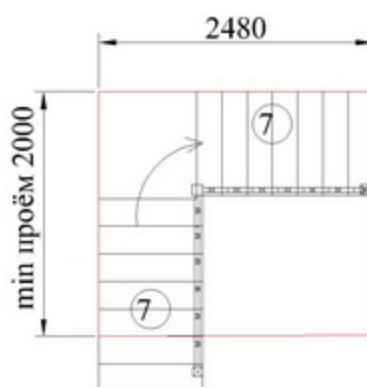

Мин проём показан для плиты перекрытия толщиной 300 мм.