

Стандартная лестница К-003

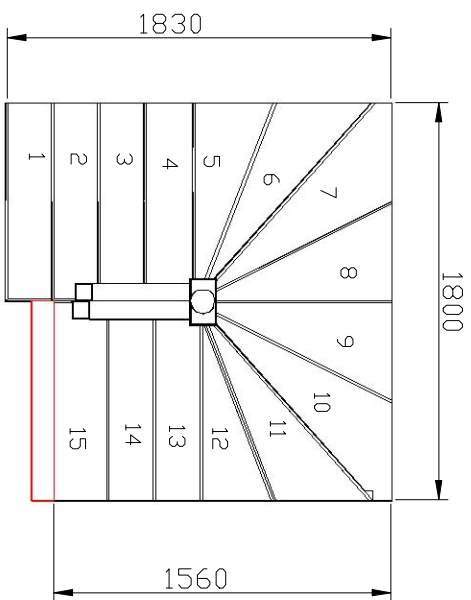
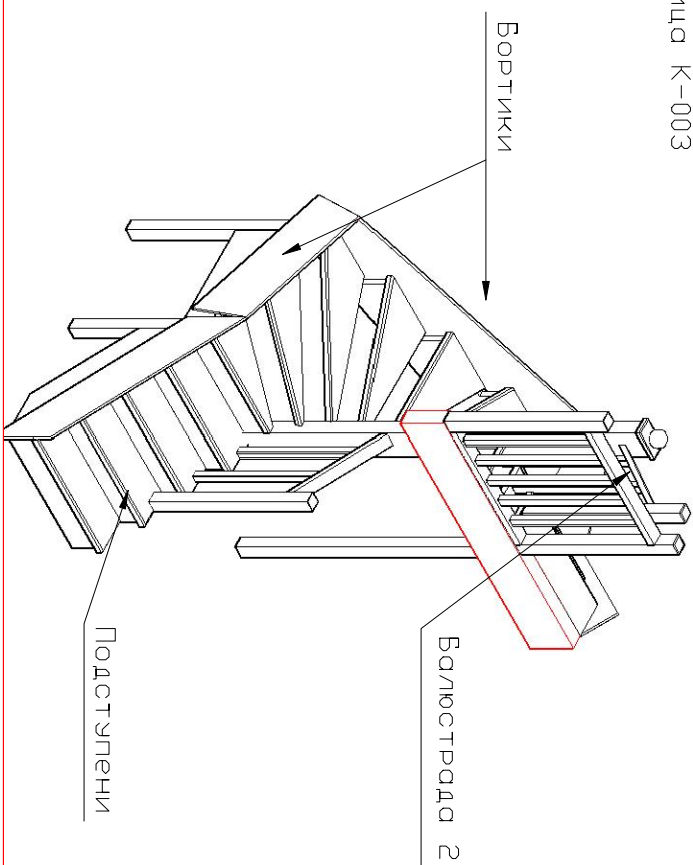
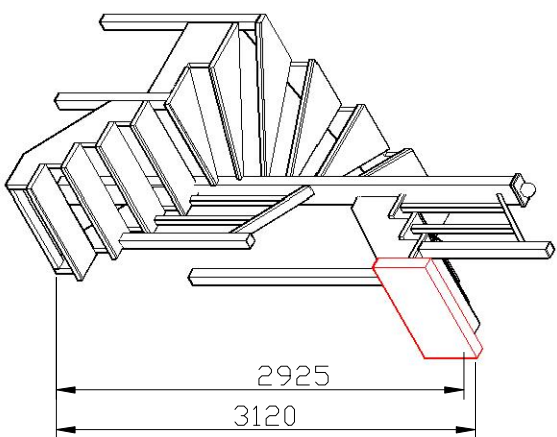

ПАРАМЕТРЫ ЛЕСТНИЦ:

1. Высота лестницы -2925 мм
2. Высота подъема от пола до пола -3120 мм
3. Высота ступени-195 мм
4. Ширина ступени-270 мм
5. Ширина марша -900 мм
6. Количество ступеней-15шт.
7. Габаритные размеры 1830x1800 мм
8. Минимальный проем-1560x1800 мм
9. Отделка-6-и цветов -п\у лак
10. Угол подъема -42
11. Количество упаковок-5 шт
12. Древесина и вес: дубь-240кг  
береза-210 кг

Примечание: Бортики, подступени, балюстрады не входят в базовую комплектацию (приобретается отдельно)

# К-003 Левый Варианты лестниц

14 ступеней (H=2730 мм)

К-003 (3-3) -14

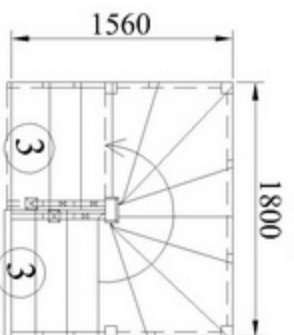

К-003 (2-4) -14

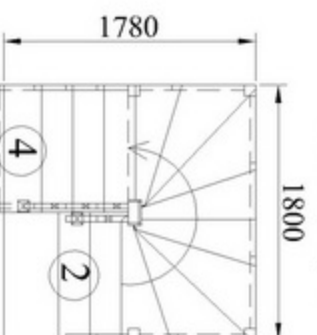

К-003 (1-5) -14

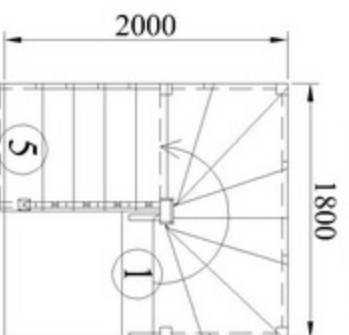

К-003 (\*-6) -14

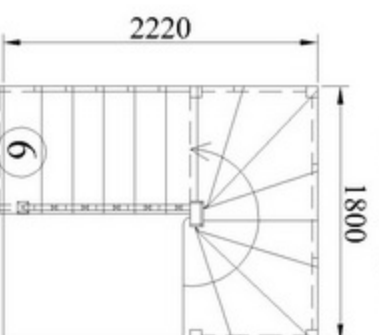

15 ступеней (H=2925 мм)

К-003 (2-5) -15

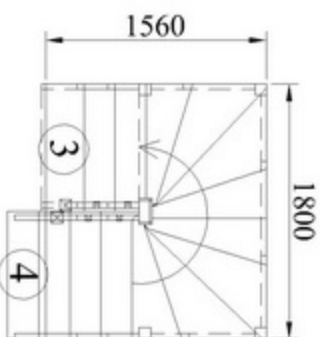

К-003 (3-4) -15

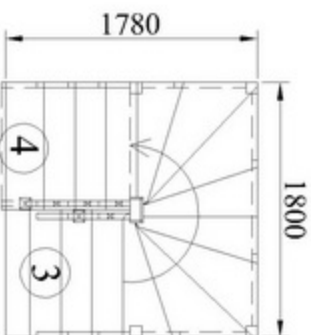

К-003 (2-5) -15

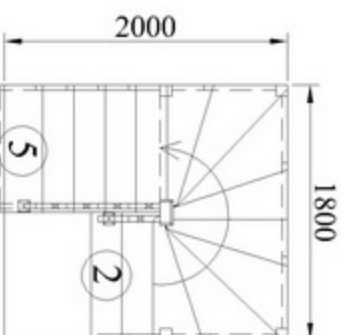

К-003 (1-6) -15

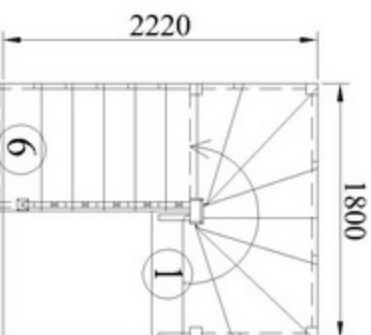

К-003 (\*-7) -15

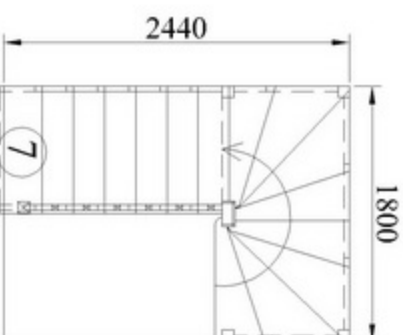

Проём показан для плиты перекрытия толщиной 300 мм.

# К-003 Правый

## Варианты лестниц

14 ступеней (H=2730 мм)

К-003 (\*-6) -14

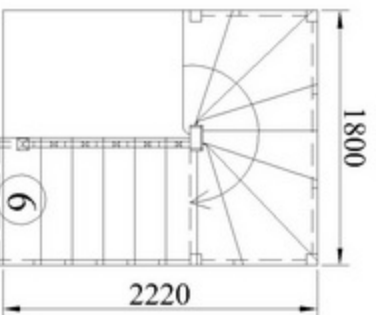

К-003 (1-5) -14

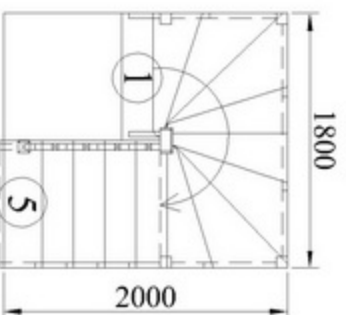

К-003 (2-4) -14

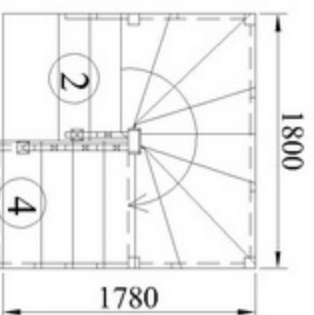

К-003 (3-3) -14

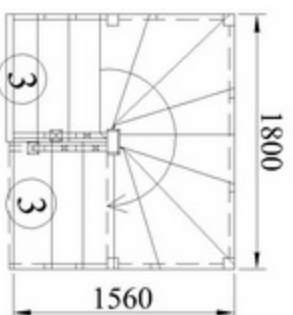

15 ступеней (H=2925 мм)

К-003 (\*-7) -15

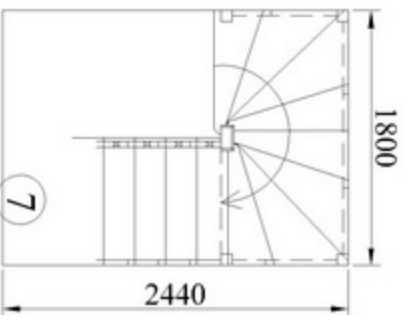

К-003 (1-6) -15

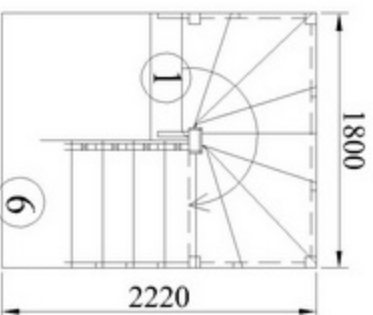

К-003 (2-5) -15

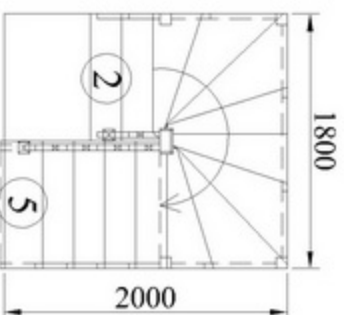

К-003 (3-4) -15

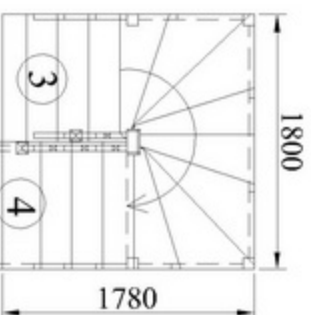

К-003 (2-5) -15

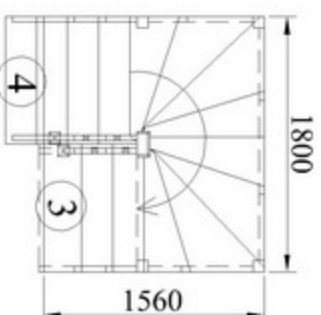

Проём показан для плиты перекрытия толщиной 300 мм.